

Электросамокат Artway X9
РУКОВОДСТВО ПОЛЬЗОВАТЕЛЯ

ARTWAY®



БЛАГОДАРИМ ЗА ВЫБОР ПРОДУКЦИИ ARTWAY. ЖЕЛАЕМ ПРИЯТНЫХ ПОЕЗДОК.

14+

СОДЕРЖАНИЕ:



Комплектация.....	2
Функционал	3
Сборка Электросамоката	4
Зарядка Электросамоката	5
Инструкция по эксплуатации	5
Инструкции по технике безопасности	7
Рекомендации по безопасности	9
Складывание и транспортировка	10
Уход, регулировка и хранение	11
Технические характеристики	12
Мобильное приложение	13

1. Комплектация

Электросамокат Artway X9

Комплектующие



Винтых2



Шестигранный ключ

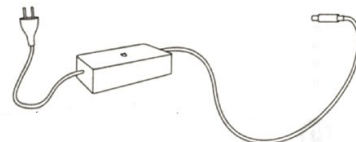

Зарядное устройство



Гарантийный талон



Инструкция

2. Функционал

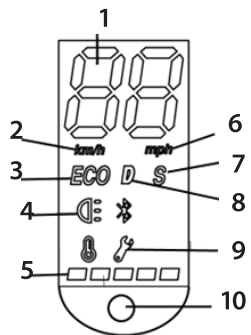
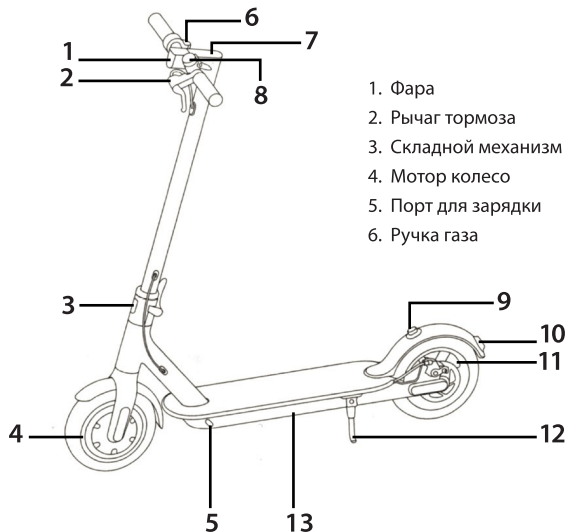

Описание функционала кнопки «Power»

1. Включение/выключение: длительное нажатие кнопки Power включает/выключает устройство
2. Переключение передач: (высокая-средняя-низкая три скорости) двойное нажатие кнопки для переключения
3. Фара: короткое нажатие кнопки включает/выключает фару
4. Переключение передач и включение фары: Используйте тройное нажатие кнопки для переключения передач и включения фары
5. Круиз-контроль: После удержания акселератора в одном положении в течение 6 секунд, раздастся звуковой сигнал, извещающий о включении круиз-контроля. Для выхода из данного режима, затормозите или прибавьте скорость.

Описание функций

1. Единица измерения скорости км/ч и не может быть изменена
2. При включении, выключении, переключении передач и включении освещения слышен звуковой сигнал.

Коды ошибок

- E1 Потеря скорости
- E2 Неисправность тормозов
- E3 Неисправность двигателя
- E4 Сбой системы
- E5 Низкое напряжение

3. Сборка Электросамоката Artway X9

1) Зафиксируйте рулевую стойку вертикально и поставьте самокат на подножку

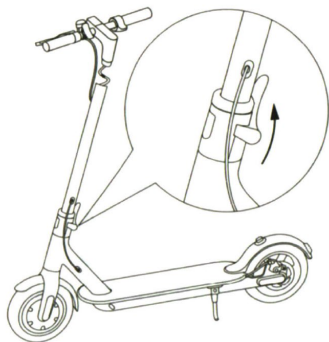

2) Вставьте верхнюю часть руля самоката в рулевую стойку

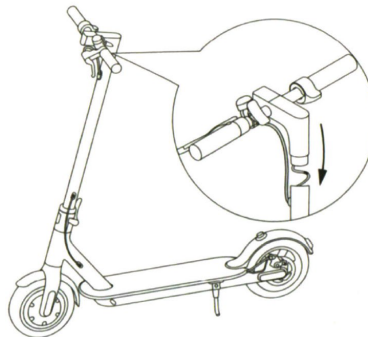

3) Используя винты и ключ из комплекта закрепите руль с обеих сторон

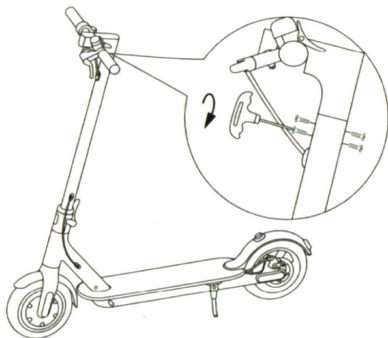

4) После сборки проверьте работу дисплея

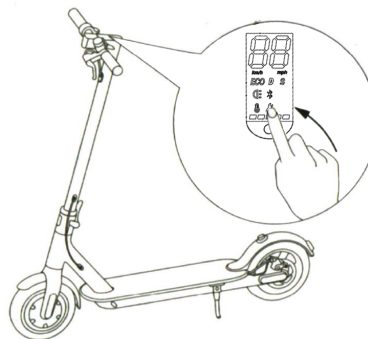

4. Зарядка Электросамоката

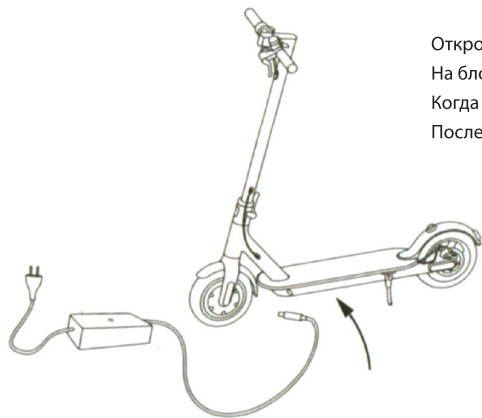

Откройте заглушку и подключите штекер зарядного устройства. Вилку воткните в розетку.
На блоке з/у загорится индикатор красного цвета—значит электросамокат заряжается.
Когда на з/у загорится индикатор зеленого цвета—значит электросамокат полностью заряжен.
После подзарядки отсоедините з/у и закройте заглушку.

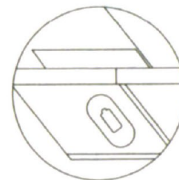
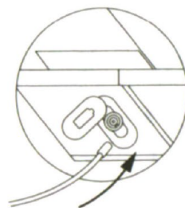
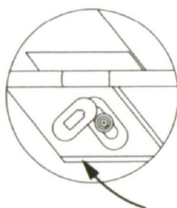

5. Инструкция по эксплуатации

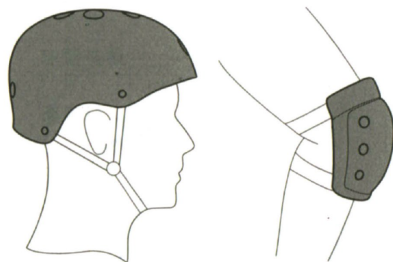

1. Во избежание получения травм во время поездки, пожалуйста, используйте шлем и наколенники

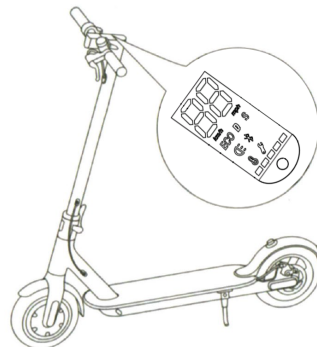

Включите электросамокат и проверьте уровень заряда



2. Одной ногой встаньте на платформу

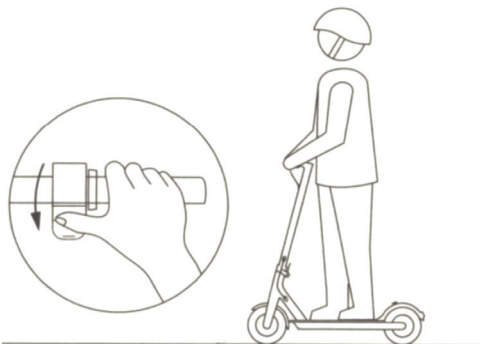

3. Чтобы начать движение, оттолкнитесь другой ногой и поставьте ее на платформу самоката. Теперь, когда обе ноги находятся на платформе, вы можете нажать ручку газа. Функция включается при минимальной скорости 4 км/ч. Вы можете настроить данную функцию через мобильное приложение. Для уменьшения скорости, плавно отпустите ручку газа, и самокат начнет замедляться. Для экстренного торможения нажмите рычаг тормоза.

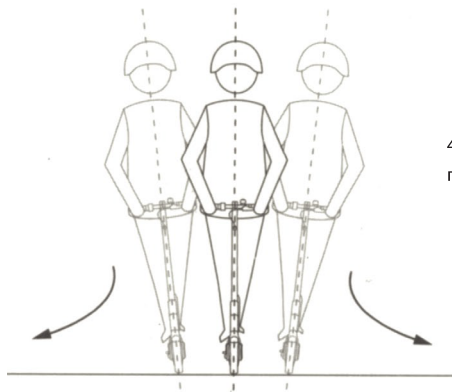
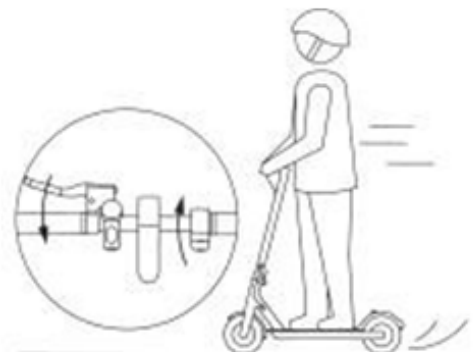

4. Слегка наклонитесь влево, для поворота налево. Наклонитесь вправо, для поворота направо. Плавно поверните руль в нужную сторону.

6. Инструкции по технике безопасности



Не рекомендуется кататься на самокате в дождливую погоду, ездить по лужам и грязи.



Рекомендуется слегка согнуть колени при проезде небольших неровностей. Если вы едете по неровной дороге, сбавьте скорость

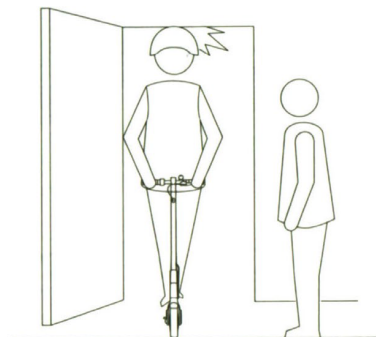

При въезде в комнату, лифт и т.д., будьте осторожны, чтобы не травмироваться о дверной проем;



Пожалуйста, не прибавляйте скорость при спуске со склона

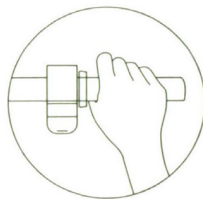

Если вы ведете самокат рядом с собой, никогда не нажимайте ручку газа

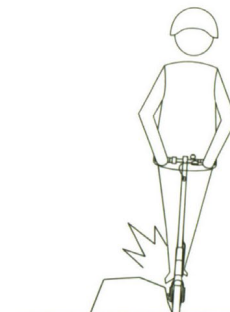

Рекомендуется объезжать любые препятствия на пути



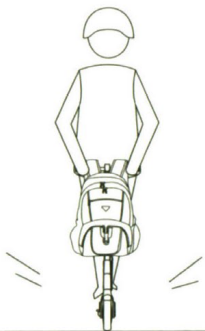

Пожалуйста, не вешайте рюкзак и другие предметы на руль и не ставьте их на платформу



Запрещено стоять на одной ноге во время движения

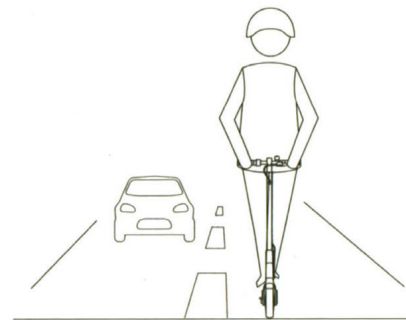

Не допускайте опасного вождения

Запрещено выезжать на самокате на проезжую часть, предназначенную для движения автомобилей и др. транспорта

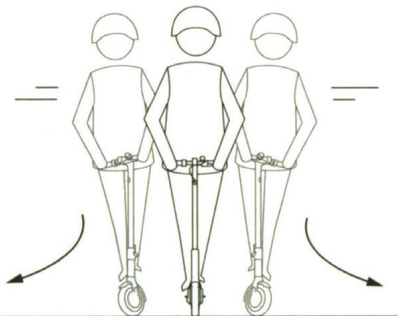

Запрещено совершать резкие повороты на большой скорости и ездить в плотном потоке пешеходов



Запрещено кататься по лужам

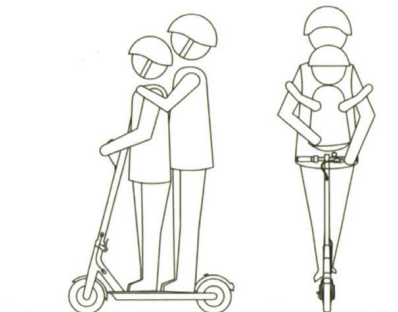

Запрещено одновременное использование электросамоката двумя и более людьми, а также, держать на руках ребенка





Не ставьте ногу
на заднее крыло

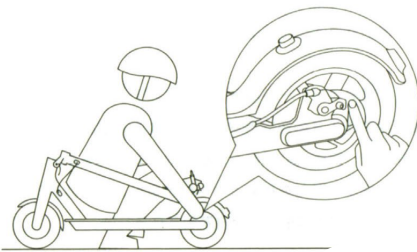

Не дотрагивайтесь
до тормозного диска



Запрещается
кататься на самокате
не держась за руль

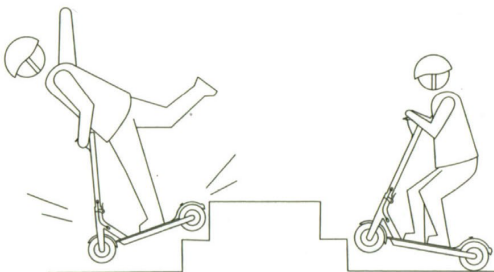

Не катайтесь на самокате
по лестницам и другим пре-
пятствиям



7. Рекомендации по безопасности

- 1) Электросамокат—средство повышенной опасности и несет в себе некоторые риски. В целях вашей безопасности и безопасности других людей вы должны строго следовать данным инструкциям
- 2) При езде на самокате в общественных местах, необходимо соблюдать все рекомендации по технике безопасности. Существует вероятность столкновения из-за нарушения правил дорожного движения, а также риск получения травм вследствие неправильной эксплуатации устройства. Как и в других типах транспортных средств, чем выше скорость, тем больше тормозной путь. На скользких поверхностях, экстренное торможение может привести к заносу самоката, потере равновесия и падению. Таким образом, при перемещении на самокате вы должны быть внимательны, придерживаться разумной скорости, держаться на безопасном расстоянии от пешеходов и других участников дорожного движения. При езде по незнакомой местности - сохраняйте бдительность и соответствующую скорость.
- 3) Во время езды на самокате, проявите уважение к пешеходам. Не пугайте их, особенно детей, сбавьте скорость, проезжая мимо. Если вы двигаетесь в попутном направлении с пешеходами, старайтесь придерживаться левой стороны, насколько это возможно (для стран с правосторонним движением). Если вы двигаетесь в противоположном направлении, придерживайтесь правой стороны и снизьте скорость.
- 4) Пожалуйста, соблюдайте правила дорожного движения, действующие в Вашей стране, следуйте данной инструкции и правилам по технике безопасности. Нарушение вышеуказанных правил может привести к травмам, дорожно-транспортным происшествиям, судебным спорам, конфликтам и другим неприятным ситуациям. Бренд Artway не несет никакой ответственности за подобные ситуации.
- 5) Чтобы избежать травм, не доверяйте управление самокатом лицам без соответствующих навыков. Проведите инструктаж по управлению самокатом, перед тем, как передать его другому пользователю и укажите на необходимость использовать защитное снаряжение.
- 6) Тщательно осматривайте и проверяйте самокат перед каждым использованием. Если вы обнаружили внешние повреждения, признаки чрезмерного износа колес, нехарактерные звуки при повороте и другие нетипичные симптомы, немедленно прекратите использование самоката.
- 7) Перед поездкой необходимо проверить техническое состояние самоката: болтовые соединения, работоспособность тормозной системы, наличие люфта рулевой колонки и пр. При обнаружении указанных проблем, пользоваться самокатом запрещено.

8. Складывание и транспортировка

Складывание

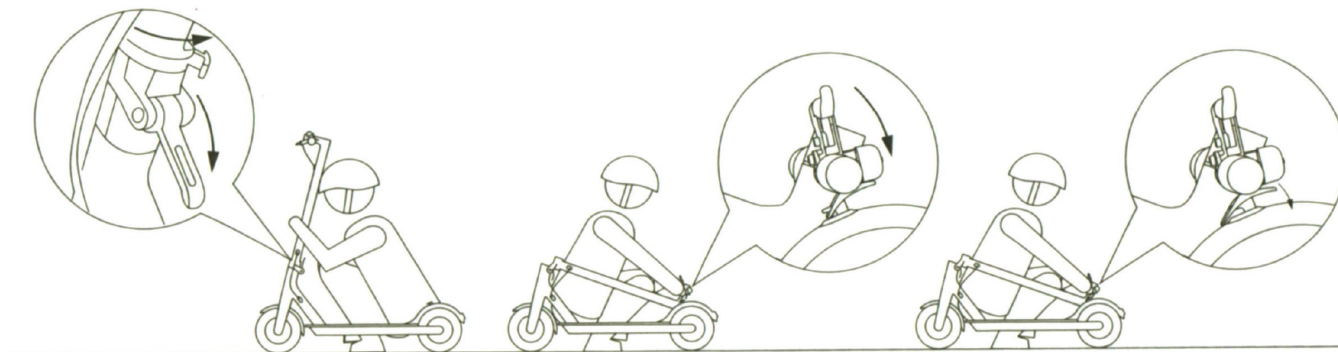

Убедитесь, что самокат выключен. Ослабьте фиксирующий рычаг и опустите рулевую стойку. Переведите рулевую стойку в горизонтальное положение и закрепите ее, вставив специальное кольцо на руле в фиксатор (крючок), который находится на заднем крыле. Чтобы собрать самокат, отсоедините рулевую стойку от крыла, переведите ее в вертикальное положение и зафиксируйте с помощью рычага.

Транспортировка

Вы можете переносить самокат одной рукой



9. Уход, регулировка и хранение

Чистка и хранение электросамоката

Если Вы обнаружили какие-либо загрязнения на корпусе самоката, протрите его влажной мягкой тканью; используйте зубную пасту и зубную щетку для удаления трудно выводимых загрязнений, затем протрите корпус влажной тканью. Чтобы удалить царапины на пластиковых деталях, используйте материалы для полировки.

Внимание!!!: Не используйте спирт, бензин, керосин и другие едкие вещества, химические растворители для очистки самоката. Это может привести к серьезному повреждению корпуса и нарушить структуру внутренних элементов. Не мойте электросамокат под сильным напором воды, даже если самокат выключен. Кроме того, после зарядки необходимо установить заглушку обратно в разъем зарядного устройства, в противном случае устройство может получить серьезные повреждения из-за попадания влаги в разъем.

Если не планируется использовать самокат в течение длительного времени, храните его в сухом прохладном месте и не оставляйте устройство на улице. Длительное нахождение устройства под солнцем / при очень высокой температуре / слишком низкой температуре может привести к быстрому износу корпуса, колес или уменьшить срок службы батареи.

Обслуживание аккумулятора

- 1) Не используйте аккумуляторы других производителей, чтобы избежать возникновения опасных ситуаций.
- 2) Не открывайте и не разбирайте аккумулятор во избежание поражения электрическим током и воспламенения аккумулятора. Избегайте контакта с металлическими предметами - это может стать причиной короткого замыкания. Несоблюдение этих условий может привести к порче аккумулятора или травмировать Вас.
- 3) Для подзарядки рекомендуется использовать только оригинальное зарядное устройство, поставляемое в комплекте, чтобы не допустить возгорания или поломки самоката;
- 4) Неправильная утилизация использованных батарей и аккумуляторов является причиной серьезного загрязнения окружающей среды. Пожалуйста, утилизируйте батареи в соответствии с местным законодательством. Пожалуйста, не выбрасывайте батареи вместе с пищевыми отходами. Защитим окружающую среду вместе!
- 5) После каждого использования устройства заряжайте аккумулятор, чтобы продлить срок его службы.

Не храните аккумулятор в помещениях с температурой, превышающей +50 или ниже -10°C (например, не оставляйте аккумулятор в автомобиле в летнее время под солнцем), не оставляйте аккумулятор вблизи огня. В результате таких действий аккумулятор может испортиться, перегреться и даже воспламениться. Если самокат не использовался в течение 30 дней, зарядите аккумулятор и храните

устройство в сухом, прохладном месте. Каждые 60 дней необходимо заряжать батарею, в противном случае есть вероятность ее порчи, после чего она не подлежит ремонту по гарантии.

По возможности не заряжайте электросамокат полностью, это поможет продлить срок службы аккумулятора. При использовании устройства в условиях нормальной комнатной температуры самокат сможет проехать гораздо большее расстояние и его производительность будет выше. Используя самокат при температуре 0°C, производительность и расстояние пробега снизятся.

При температуре 0C пробег самоката в 2 и более раз меньше, чем в нормальных условиях. При увеличении температуры дистанция пробега также увеличивается. Проверить оставшееся расстояние можно в приложении.

Примечание: Полностью заряженный электросамокат может находиться в режиме ожидания 120-180 дней. Аккумулятор имеет встроенный чип, который сохраняет информацию о его зарядке-разрядке. Если вы не заряжаете аккумулятор в течение длительного времени, это может вызвать серьезные повреждения, после которых электросамокат больше невозможно зарядить. Это повреждение не является гарантийным случаем. (Предостережение: Не разбирайте электросамокат самостоятельно, так как есть риск поражения электрическим током или возникновения короткого замыкания, которое может привести к возгоранию).

Регулировка тормозного диска

Если тормоз слишком жесткий: используя шестигранный ключ M5, ослабьте винты натяжного ролика дискового тормоза и немного укоротите длину тормозного троса, а затем затяните винты обратно. Если вы считаете, что тормоз слишком слабый, ослабьте натяжной ролик троса, чтобы немного увеличить его длину. Затяните натяжной ролик



Регулировка рулевой колонки

При люфте рулевой колонки: используйте шестигранный ключ M5, чтобы затянуть два винта рядом со складным механизмом.

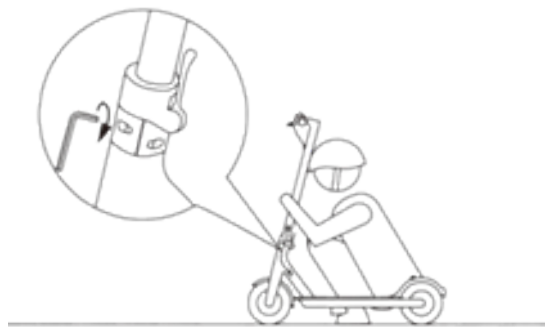

10. Технические характеристики

Рабочие параметры	Наименование	Параметры
Размер	Длина x ширина x Высота (см)	106 x 42 x 115
	В сложенном состоянии: Длина x Ширина x Высота (см)	106 x 42 x 48
Вес	Общий вес	12,9 кг
Требования	Максимальная нагрузка	до 100 кг
	Возраст	От 14+
	Рост (см)	120-200
Основные параметры	Максимальная скорость (км/ч)	До 25 км/ч в зависимости от веса и условий эксплуатации
	Пробег при идеальных условиях	до 25 км*
	Максимальный уклон	До 15°
	Область применения	Твердое дорожное покрытие, ровная почва, преодоление препятствий не выше 1 см
	Диапазон рабочих температур (°C)	От 0 до + 45
	Температура хранения (°C)	От -5 до +35
	Уровень защиты	IP54
Параметры аккумулятора	Номинальное напряжение (VDC)	36,34В
	Максимальное напряжение заряда (VDC)	42,12В
	Номинальная мощность (Вт/ч)	280,8
	Smart-система управления аккумулятором	Короткое замыкание, защита от перегрева, контроль состояния АКБ при помощи приложения
	Номинальная емкость аккумулятора, (Ач)	7,5 Ач
Параметры двигателя	Номинальная мощность (Вт)	350
Параметры зарядного устройства	Номинальная мощность (Вт)	71
	Номинальное входное напряжение (VAC)	240 В
	Номинальное выходное напряжение (VDC)	42.2 V
	Номинальный ток (А)	1.53

*фактическое расстояние зависит от нагрузки, температуры окружающей среды, ветренности, дорожного покрытия, наклона дорожного покрытия, погодных условий, состояния аккумулятора, уровня заряда, особенностей вождения и других факторов.

В рамках программы постоянной модернизации и усовершенствования наших устройств, данное руководство пользователя может содержать неточности в заявленных характеристиках или не в полной мере описывать функции и возможности устройства. Реальные параметры могут отличаться от заявленного как в большую, так и в меньшую сторону. В случае выявления несоответствий, вы можете обратиться в службу поддержки. Последнюю версию руководства пользователя Вы можете скачать с официального сайта www.artway-electronics.com



11. Мобильное приложение

Для того, чтобы скачать приложение "Lenzod" для Android на Ваш смартфон, используйте QR код. Вы также можете скачать приложение "Lenzod" из Apple Store и Play Market.

1. Включите смартфон.
2. Включите Bluetooth на вашем смартфоне.
3. Запустите приложение Lenzod на смартфоне.
4. Пройдите процесс регистрации
5. Приложение начнет автоматически поиск, после этого необходимо выбрать устройство.
6. На экране основного меню отображены:
 - Текущая скорость
 - Время вождения
 - Передача
 - Заряд АКБ
 - Температура устройства
 - Последний пробег
 - Общий пробег
 - Настройки
 - Переключение передачи
 - Блокировка/разблокировка самоката

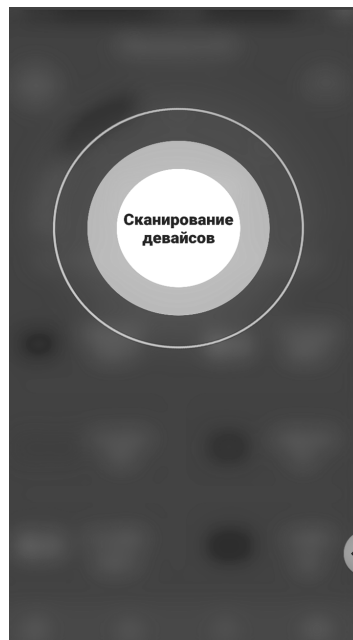
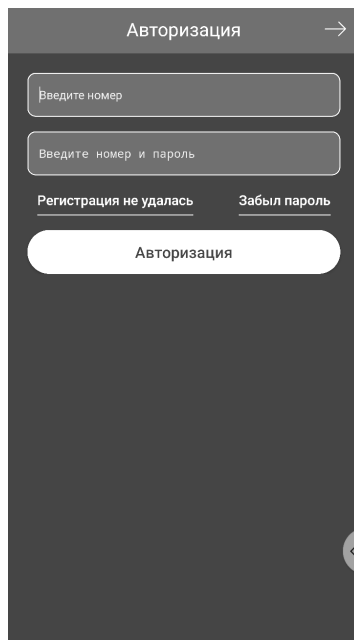



БЛАГОДАРИМ ЗА ВЫБОР ПРОДУКЦИИ ARTWAY. ЖЕЛАЕМ ПРИЯТНЫХ ПОЕЗДОК.

Изготовитель: Шенжень Вуйи Спорт Ко. ЛТД.
Адрес: Китай, Гвандунг провинц, Шенжень, Гонгминг Таун, Лоусун, 23 Мудун роад,
Хенганг Сайнс&Технолodzi Парк, Строеение В, 4 этаж.
Сделано по заказу ООО "Новатор", 190020, г. Санкт-Петербург,
Наб. Обводного канала, 148, корпус 2, литер А, помещение 409-1
Производство: КНР

Гарантийный срок – 12 месяцев
Дата изготовления указана в серийном номере
с 5 по 9 цифру, 5-ая цифра обозначает последнюю
цифру года производства, 6 и 7 цифры обозначают
месяц, 8 и 9 цифры обозначают число месяца.

